

RL60090A1C-MZ00

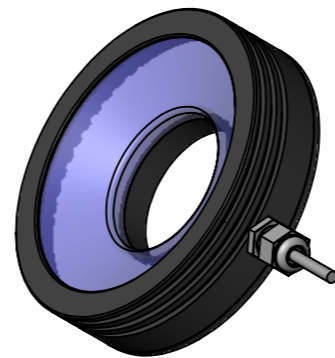
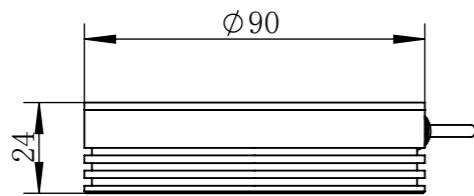
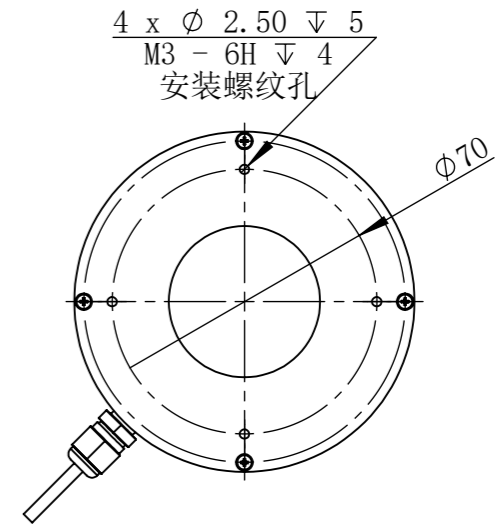
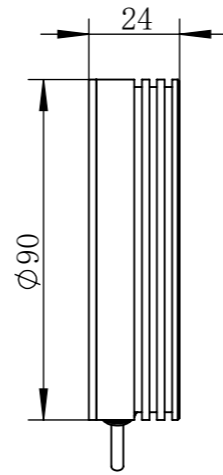
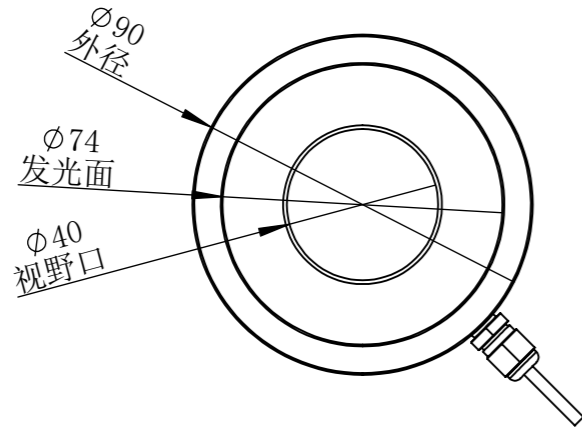

零件图号
借(通)用件登记
描图
描校
旧底图总号
底图总号
签字
日期

RL60090A1C-MZ00			图纸比例	1:2	产品型号	RL60090-4C24-D
设计绘图	C Z	2019-06-11	当前版本	A1	公司名称	深圳市晶庆光电有限公司
审核批准	LGX	2019-06-11	质量 (kg)	0.17	视图关系	
深圳市晶庆光电有限公司			2019-06-11		图幅: A3	