

RL60100T1C-MZ00

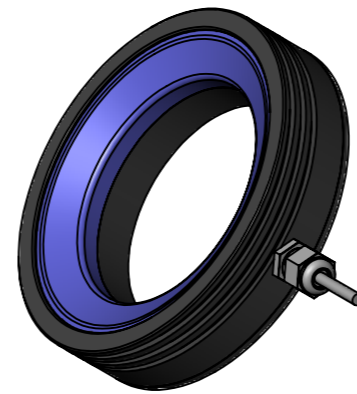
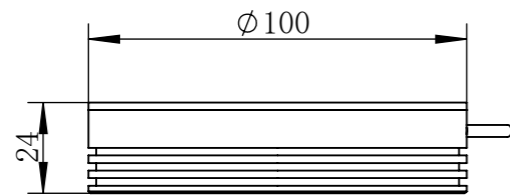
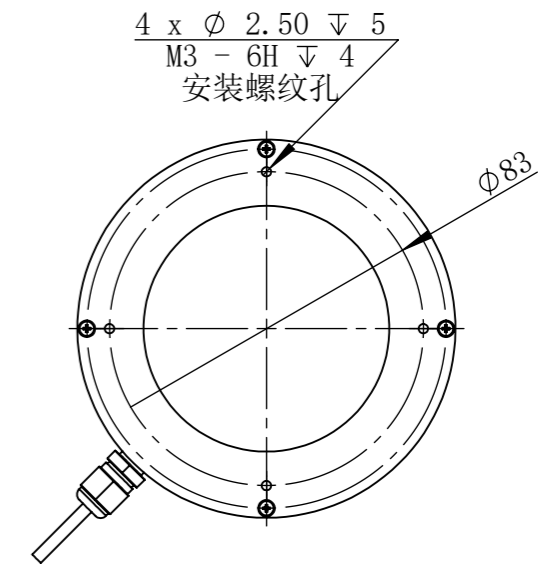
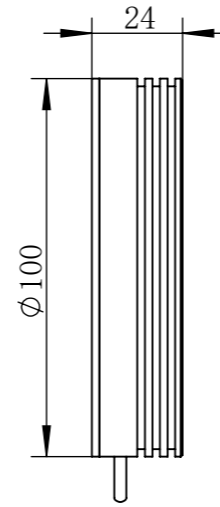
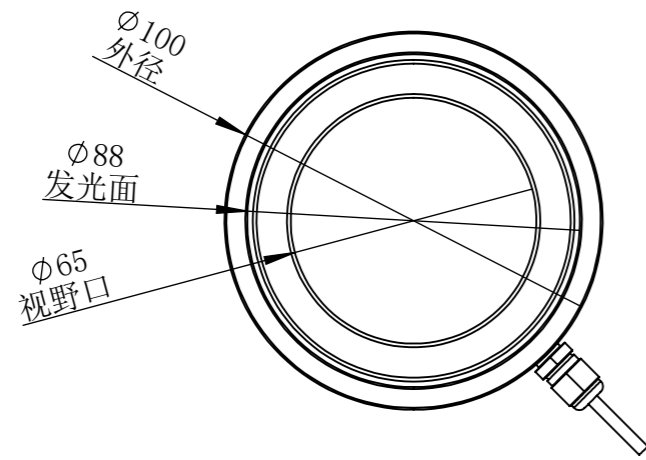

零件图号
借(通)用件登记
描图
描校
旧底图总号
底图总号
签字
日期

RL60100T1C-MZ00			图纸比例	1:2	产品型号	RL60100-2C24-D
设计绘图	ZQY	2019/9/17	当前版本	T1	公司名称	深圳市晶庆光电有限公司
审核批准	HXC	2019/9/17	质量 (kg)	0.16	视图关系	
深圳市晶庆光电有限公司			2019/9/17		图幅: A3	