

RL60120A1C-MZ00

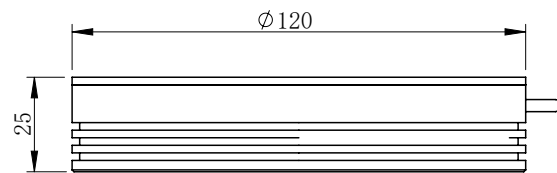
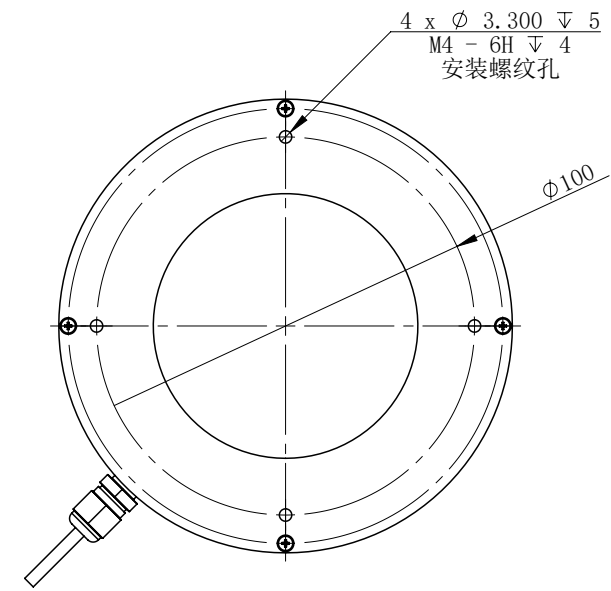
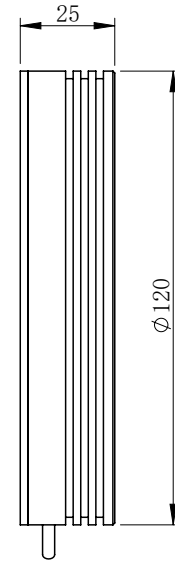
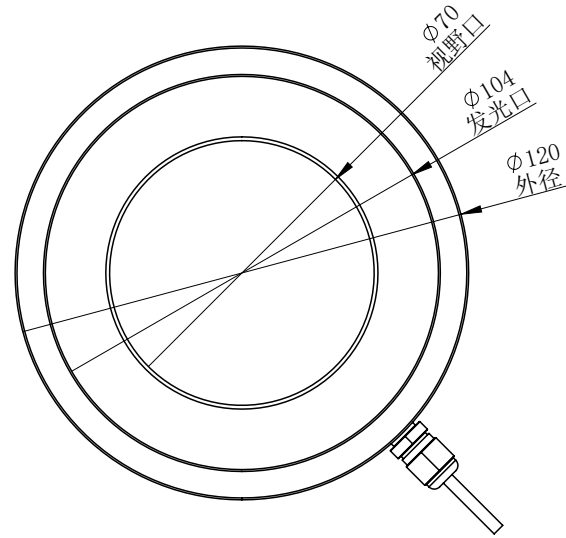

零件图号	
借(通)用件登记	
描图	
描校	
旧底图总号	
底图总号	
签字	
日期	

RL60120A1C-MZ00			图纸比例	1:2	产品型号	RL60120-5C24-D
设计绘图	C Z	2019-06-19	当前版本	A1	公司名称	深圳市晶庆光电有限公司
审核批准	LGX	2019-06-19	质量 (kg)	0.27	视图关系	
深圳市晶庆光电有限公司			2019-06-19		图幅: A3	