

RL90100A1C-MZ00

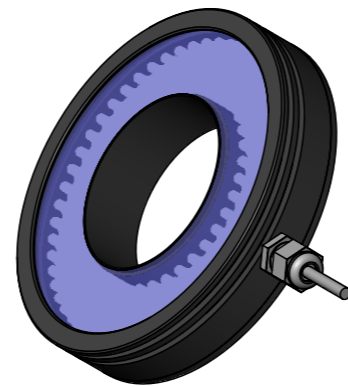
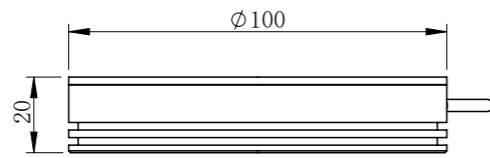
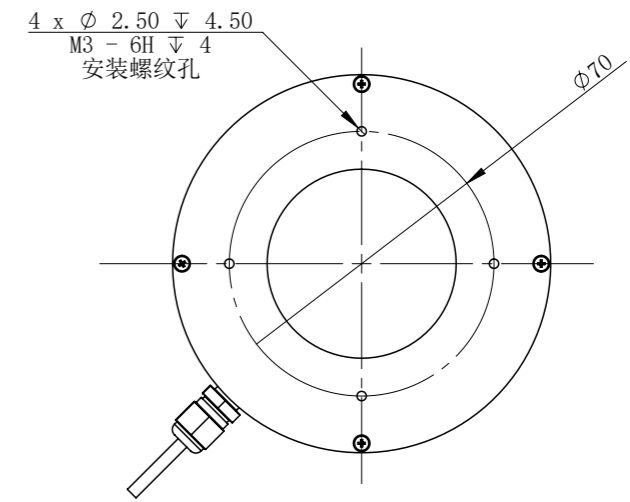
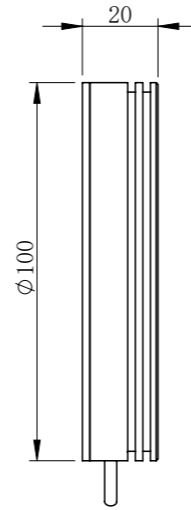
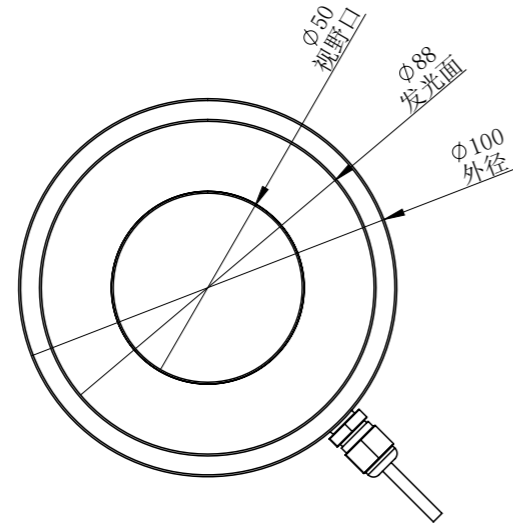

零件图号

借(通)用件登记

描图

描校

旧底图总号

底图总号

签字

日期

RL90100A1C-MZ00			图纸比例	1:2	产品型号	RL90100-4C24-D
设计绘	C Z	2019-04-03	当前版本	A1	公司名称	深圳市晶庆光电有限公司
审核批准	LGX	2019-04-03	质量 (kg)	0.19	视图关系	
深圳市晶庆光电有限公司			2019-04-03		图幅: A3	