

COL030030-C24-S-A2

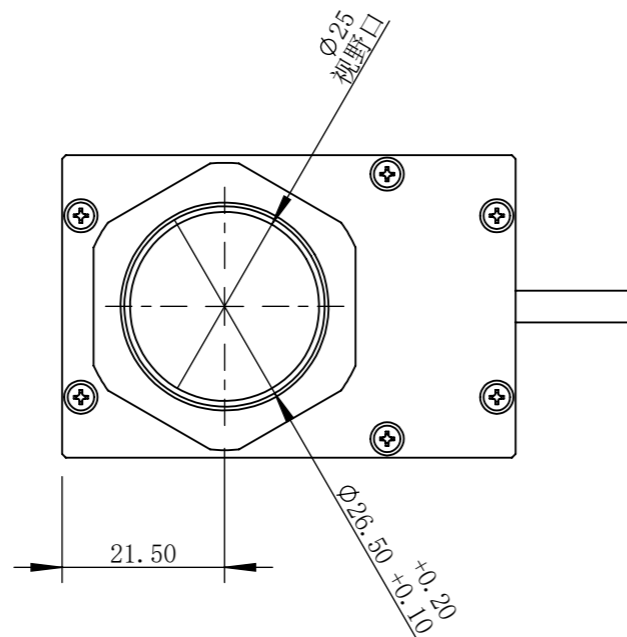
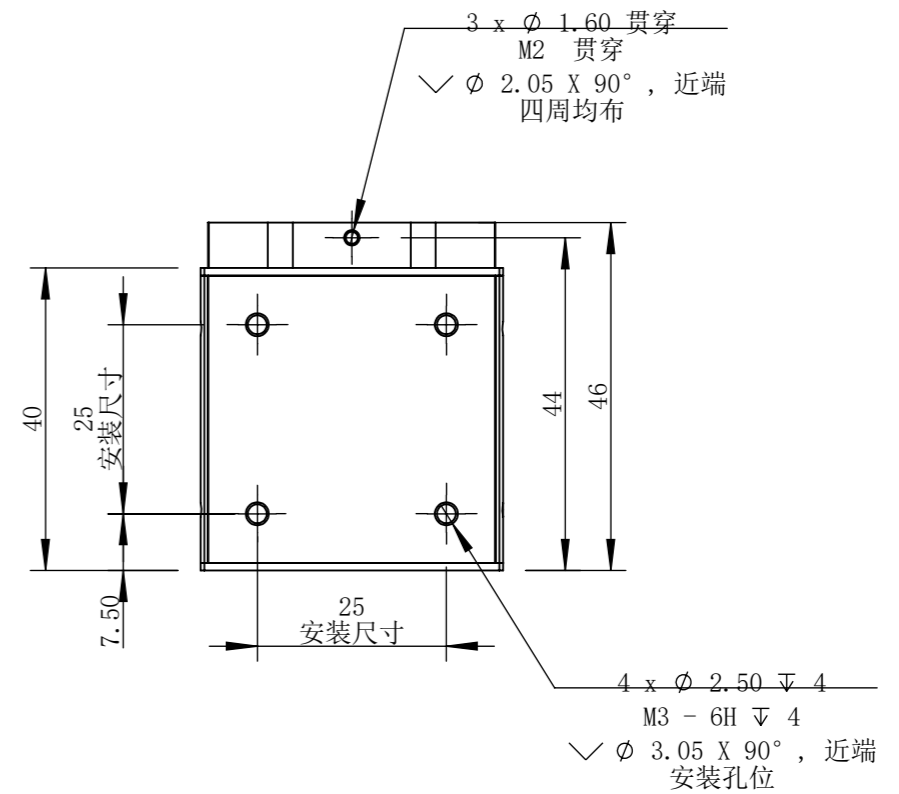
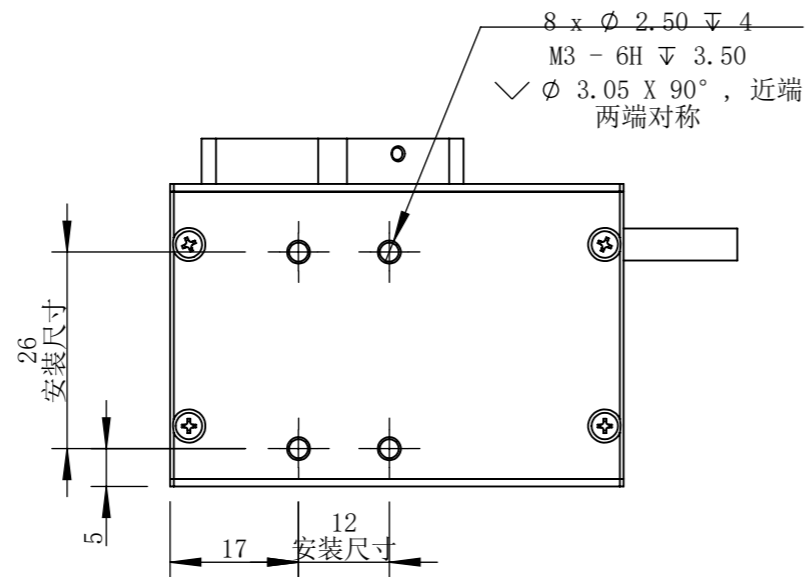
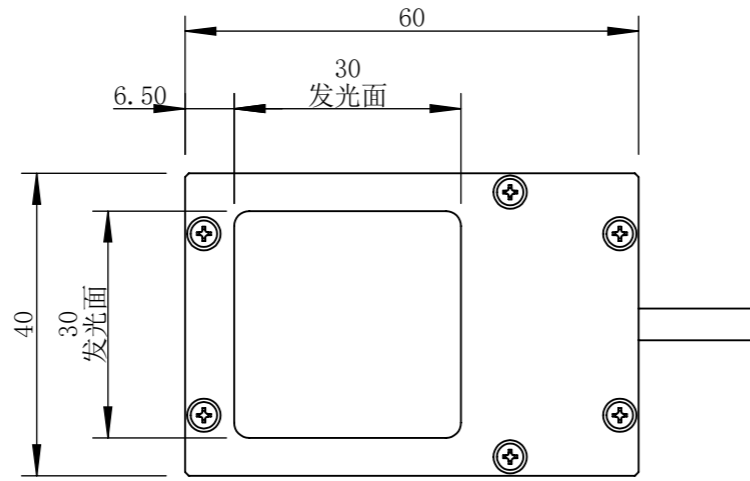

零件图号	COL030030-C24-S-A2
借(通)用件登记	
描图	
描校	
旧底图总号	
底图总号	
签字	
日期	

设计	PLF	2022/2/26	图纸比例	1:1	产品型号	COL030030-C24-S
审核	HXC	2022/2/26	当前版本	A2	公司名称	深圳市晶庆光电有限公司
批准			共 1 张 第 1 张	视图关系		
深圳市晶庆光电有限公司			2022年2月26日 14:19:57		图幅: A3	