

COL458032W-C24-S-T1

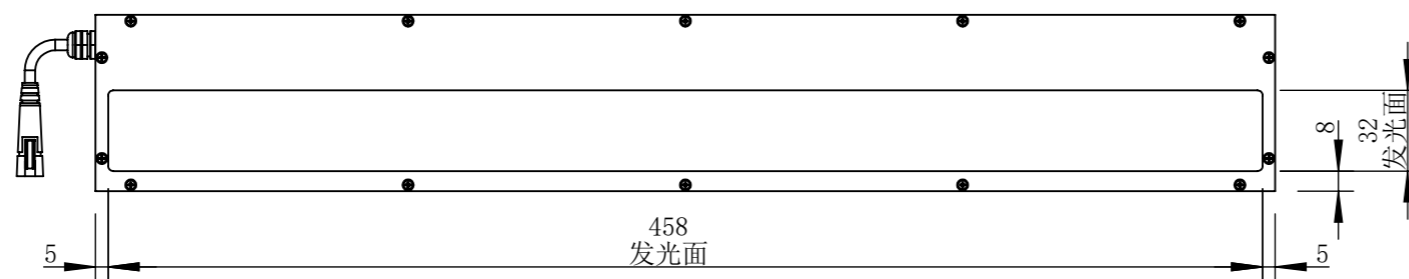
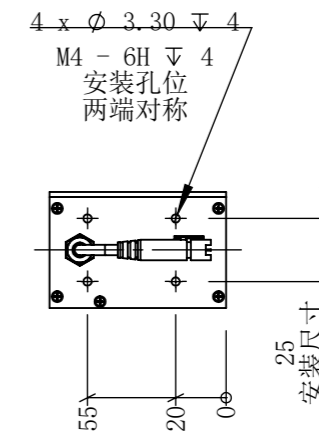
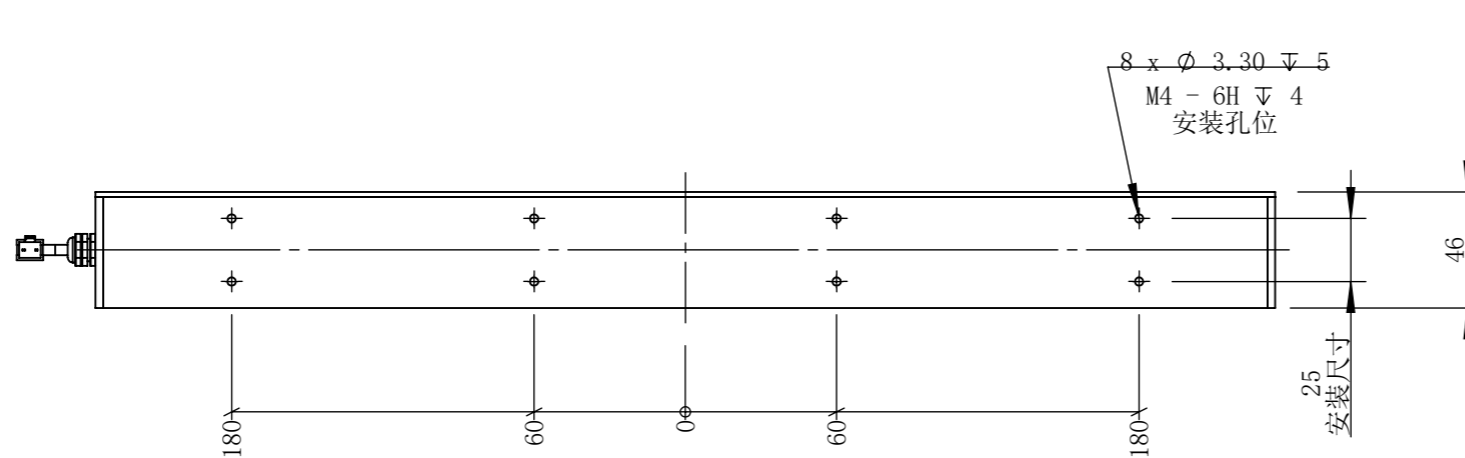
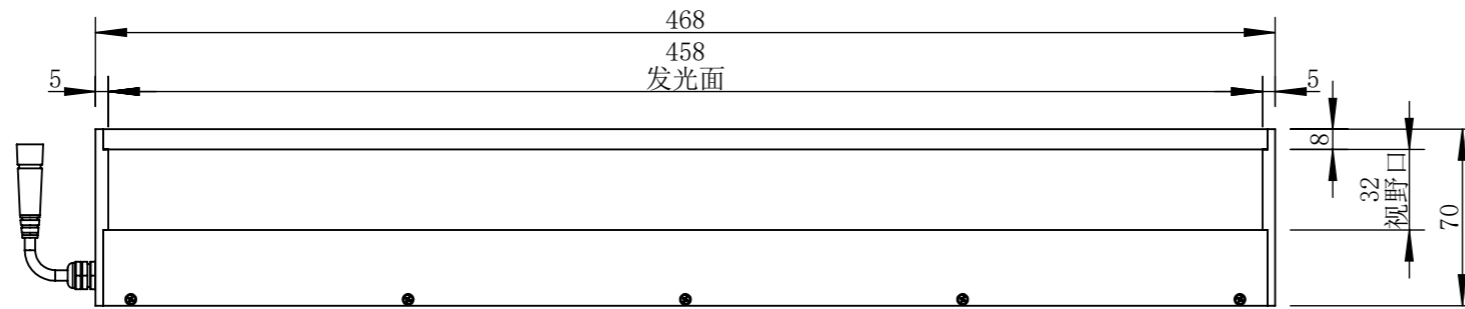

零件图号
COL458032W-C24-S-T1
借(通)用件登记

描图

描校

旧底图总号

底图总号

签字

日期

设计	PLF	2022/9/5	图纸比例	1:3	产品型号	COL458032W-C24-S
审核	HXC	2022/9/5	当前版本	T1	公司名称	深圳市晶庆光电有限公司
批准			共 1 张 第 1 张	视图关系		
深圳市晶庆光电有限公司			2022年9月5日 15:39:33		图幅: A3	